

Návod k montáži střešního nosiče PC2076

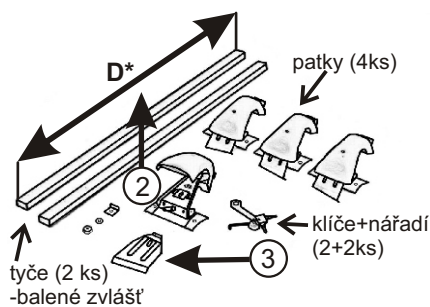

1. Odemkněte kryt (klíč vodorovně).
2. Otevřete kryt.
3. Pro snazší montáž odšroubujte úchyty.

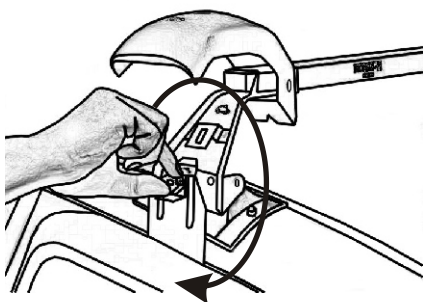

7. Postupně zahákněte úchyty za hranu rámu dveří, nasadte kryty matic úchytů, podložky a rukou utáhněte úchyty pomocí matic M8.

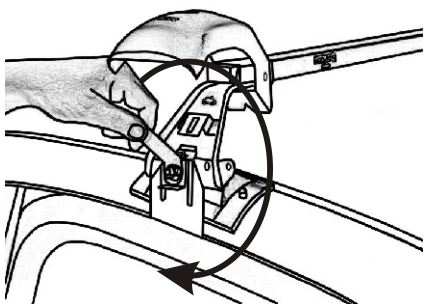

10. Utáhněte úchyty klíčem č. 13 postupně na obou stranách rovnoměrně (přibližně stejným utahovacím momentem).

* MONTÁŽNÍ PARAMETRY :

D - délka tyčí (mm)
V - výška horní hrany tyče nad střechou (mm)
M - místo pro montáž příslušenství (mm)

VHODNÉ PRO VOZY:

	D před.	D zad.	V	M před.	M zad.	patky(kg)	tyče(kg)	celkem(kg)
HONDA JAZZ - 5D, r.v. 09 -	1050	950	75	900	860	2,8	2,3	5,1

PROVOZNÍ UPOZORNĚNÍ:

Během provozu kontrolujte dotažení jednotlivých spojů. Hmotnost rovnoměrně rozloženého nákladu nesmí přesáhnout povolenou nosnost střechy auta ani střešního nosiče. Rychlost a způsob jízdy přizpůsobte přepravovanému nákladu, zvláště při průjezdu zatáčkami, při bočním větru a při brzdění. Při přepravě plochých předmětů omezte vliv vztakových sil úměrným snížením rychlosti. Pozor na nově vzniklou výšku vozidla (např. v garážích). Řidič je zodpovědný za bezpečné provedení montáže nosiče a za bezpečné zajištění nákladu. Šťastnou cestu bez nehod.

NOSNOST: 50 kg

Typ PICCAR se shoduje s typem schváleným MDS ČR pod číslem schválení 1633.

VÝROBCE:

PICCOLA-M s.r.o. Přerov, Kojetínská 2836/60, 750 02 Přerov I - Město
Tel./fax: 581 201 666, 581 202 566, e-mail: piccolam@piccolam.cz, www.piccolam.cz

Nedaří se Vám namontovat (zdemontovat) nosič? Potřebujete poradit, sehnat náhradní díl? **Volejte HOT LINE 725 676 666 (DENNĚ od 08:00 - 18:00).**

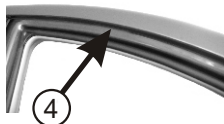
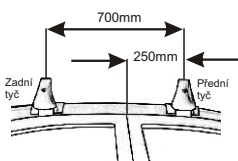

4. Místo pro uchycení nosiče - "prolis" cca uprostřed rámu dveří (od výrobce je pouze 600mm), umístěte patky dle obr. na doporučených 700mm.

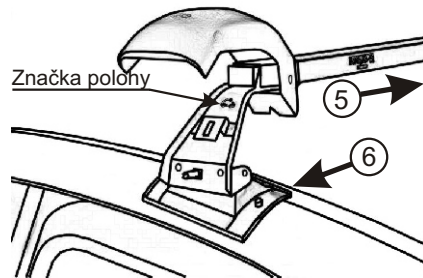

5. Postupně nasadte patky na tyče. Nastavte rozměr M dle tabulky.
6. Dle značek postavte patky do doporučené polohy, viz. bod č.4.

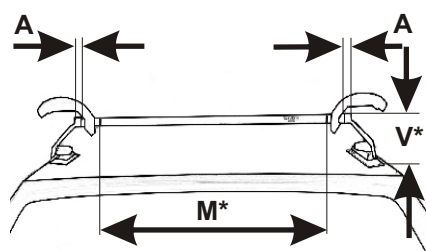

8. Vystředte symetricky tyče: A = A (stejně dlouhé přečnivající konce). **UPOZORNĚNÍ:** Příliš dlouhý přesah na jednom konci bude bránit uzavření krytu.

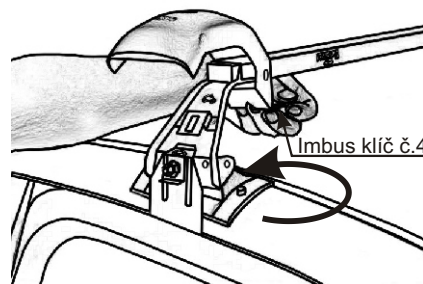

9. Postupně zajistěte patky k tyčím imbus klíčem č. 4 a pevně dotáhněte!

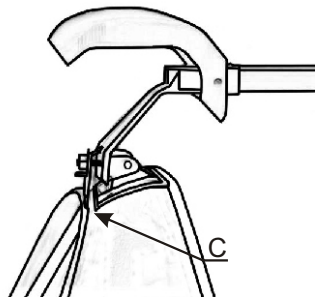

11. **UPOZORNĚNÍ:** Dojde-li k dotyku úchyty s opěrkou v bodě C, posuňte patky po tyči blíže k sobě a zopakujte vše od bodu č.8.

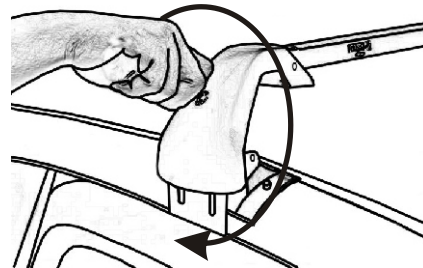

12. Zkontrolujte utážení všech šroubů!!
13. Uzavřete kryt (POZOR na pootočení klíče - klíč vodorovně!!)
14. Uzamkněte kryt (klíč svisle).

Verze 1 *Wolfgang Peter*



NÁVOD USCHOVEJTE PRO PŘÍPAD REKLAMACE !