

Návod k montáži střešního nosiče FL4026

Tyče mohou být hliníkové nebo ocelové. Na obrázcích je pro ilustraci jen tyč hliníková.

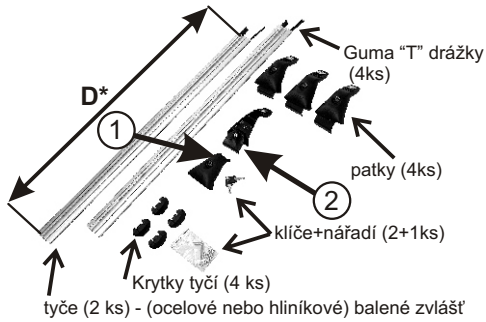

1. Odemkněte a sundejte kryt.
2. Postupně odšroubujte jednotlivé úchyty.

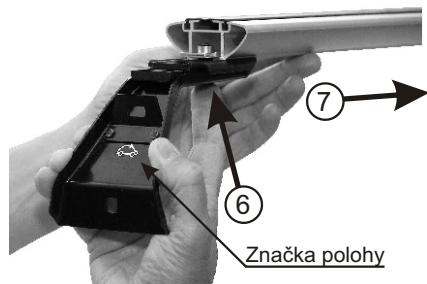

5. Povolte šroub M6 imbus klíčem č.4 zatlačením zesepodu na hlavu šroubu nadzvedněte čtyřhrannou matici M6.
6. Dle značek polohy postupně nasuňte patky na tyče.

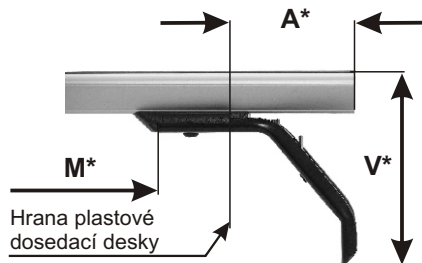

10. Vystředte symetricky tyče: $A = A$. Nastavte rozměr "A" dle tabulky pomocí metru nebo měřítka na druhé straně návodu, které upravte přehnutím tak, aby se bod 0 stal levým horním rohem.

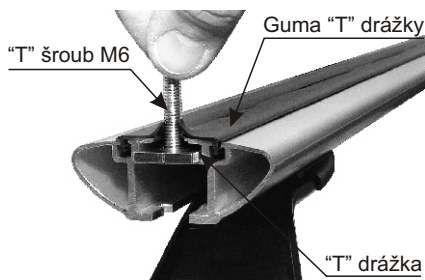

13. Montáž příslušenství může být provedena i pomocí "T" šroubů, které jsou jejich součástí a nebo je nutno je dokoupit. "T" šroub navlhčete tekutým mýdlem a vsuňte do "T" drážky tyče mezi gumy, které není třeba demontovat.

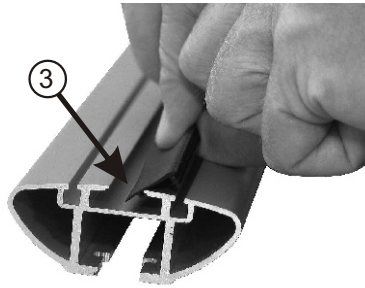

3. Postupně nasadte gumy "T" drážky na tyče - nejdříve zahákněte ve středové drážce a potom vtačte "stromček" do vnějších drážek.



7. Dle značek postavte patky do nosných lišt, pro snazší nasunutí využijte výřezů v liště.



11. Postupně zajistěte patky k tyčím imbus klíčem č. 4 a pevně dotáhněte!

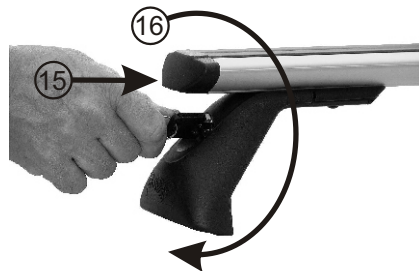

14. Zkontrolujte utažení všech šroubů!!
15. Nasadte krytky na tyče - vespod vsuňte krytky do tyčí, až západka zaskočí.
16. Nasadte a uzamkněte kryt (klíč vodorovně).

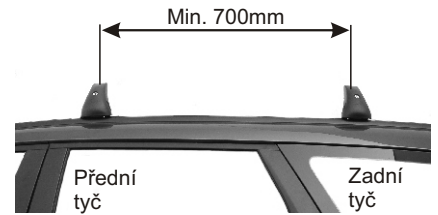

4. Doporučená minimální vzdálenost tyčí. Patky kotvit mimo výřezy v liště!

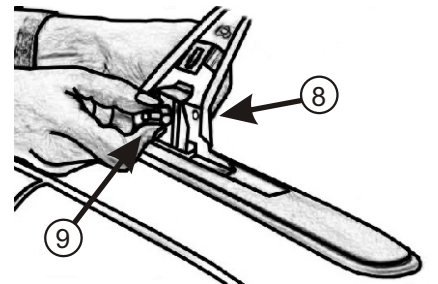

8. Postupně vložte úchyty do drážek nosných lišt, navlečte vratové šrouby a podložky.
9. Lehce utáhněte úchyty maticemi M8.



12. Utáhněte úchyty maticí M8 postupně na obou stranách rovnoměrně (přibližně stejným utahovacím momentem). Křídla matice musí zůstat vodorovně, aby nebránila nasazení krytu.

ROZMĚRY NOSNÉ LIŠTY

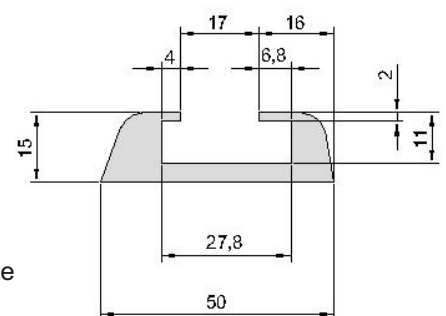

*** MONTÁŽNÍ PARAMETRY :**

D - délka tyčí (mm)
 V - výška horní hrany tyče nad střechou (mm)
 M - mezera mezi ocelovými patkami (mm)
 A - rozměr nastavení mezi koncem tyče a hranou plastové dosedací desky(mm)

UPOZORNĚNÍ:**Dodržte nastavení rozměru "A"!**

Nedodržením uvedeného rozměru může dojít k uvolnění střešního nosiče, poškození vozidla v místě kotvení, případně zatékání vody do vozidla. Případné reklamace způsobené nesprávným nastavením nebudou uznány!

VHODNÉ PRO VOZY:**MONTÁŽNÍ PARAMETRY:****HMOTNOSTI:**

ZNAČKA AUTA	MODEL AUTA	ROK VÝROBY	D před	D zad	V	M před	M zad	A před	A zad	patky (kg)	tyče (kg)	celkem (kg)
FORD	FOCUS II - Combi	05-	1150	1150	100	795	780	130	137	2,1	2,7	4,8
FORD	GALAXY - 5D MPV	07 -	1150	1150	100	905	845	75	105	2,1	2,7	4,8
PORSCHE	CAYENNE - 5D	02 - 09	1150	1150	100	725	725	165	165	2,1	2,7	4,8
VOLKSWAGEN	TUAREG - 5D	02-09	1150	1150	100	725	725	165	165	2,1	2,7	4,8

**PROVOZNÍ UPOZORNĚNÍ:**

Během provozu kontrolujte dotažení jednotlivých spojů. Hmotnost rovnoměrně rozloženého nákladu nesmí přesáhnout povolenou nosnost střechy auta ani střešního nosiče. Rychlost a způsob jízdy přizpůsobte přepravovanému nákladu, zvláště při průjezdu zatáčkami, při bočním větru a při brždění. Při přepravě plochých předmětů omezte vliv vztakových sil úměrným snížením rychlosti. Pozor na nově vzniklou výšku vozidla (např. v garážích). Řidič je zodpovědný za bezpečné provedení montáže nosiče a za bezpečné zajištění nákladu. Šťastnou cestu bez nehod.

NOSNOST: 50 kg

Typ FLEX se shoduje s typem schváleným MDS ČR pod číslem schválení 1633.

VÝROBCE:

PICCOLA-M s.r.o. Přerov, Kojetínská 2836/60, 750 02 Přerov I - Město
 Tel./fax: 581 201 666, 581 202 566, e-mail: piccolam@piccolam.cz, www.piccolam.cz

Nedaří se Vám namontovat (zdemontovat) nosič? Potřebujete poradit, sehnat náhradní díl? **Volejte HOT LINE 725 676 666 (DENNĚ od 08:00 - 18:00).**

Verze 1 *Mat Petr* 

NÁVOD USCHOVEJTE PRO PŘÍPAD REKLAMACE !