

# Návod k montáži střešního nosiče PC2080

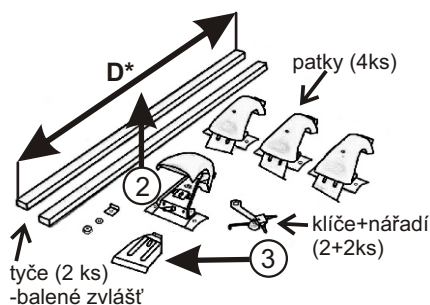

1. Odemkněte kryt (klíč vodorovně).
2. Otevřete kryt.
3. Pro snazší montáž odšroubujte úchyty.

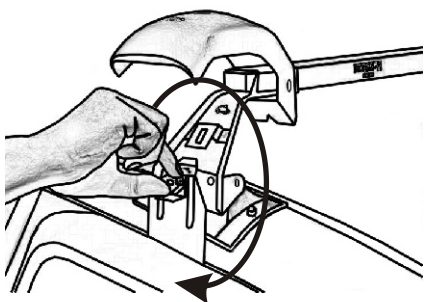

7. Postupně zahákněte úchyty za hranu rámu dveří, nasadte kryty matic úchytů, podložky a rukou utáhněte úchyty pomocí matic M8.

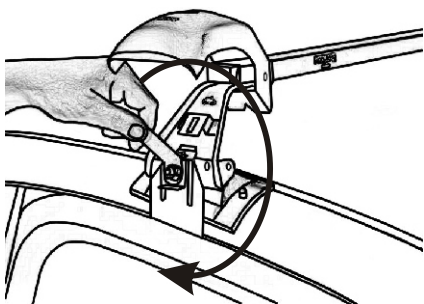

10. Utáhněte úchyty klíčem č. 13 postupně na obou stranách rovnoměrně (přibližně stejným utahovacím momentem).

## \* MONTÁŽNÍ PARAMETRY :

D - délka tyčí (mm)  
V - výška horní hrany tyče nad střechou (mm)  
M - místo pro montáž příslušenství (mm)

## VHODNÉ PRO VOZY:

CHEVROLET SPARK - 5D, r.v. 10 -

D před.	D zad.	V	M před.	M zad.	patky(kg)	tyče(kg)	celkem(kg)
950	900	70	815	770	2,8	2,1	4,9

## PROVOZNÍ UPOZORNĚNÍ:

Během provozu kontrolujte dotažení jednotlivých spojů. Hmotnost rovnoměrně rozloženého nákladu nesmí přesáhnout povolenou nosnost střechy auta ani střešního nosiče. Rychlost a způsob jízdy přizpůsobte přepravovanému nákladu, zvláště při průjezdu zatáčkami, při bočním větru a při brzdění. Při přepravě plochých předmětů omezte vliv vztakových sil úměrným snížením rychlosti. Pozor na nově vzniklou výšku vozidla (např. v garážích). Řidič je zodpovědný za bezpečné provedení montáže nosiče a za bezpečné zajištění nákladu. Šťastnou cestu bez nehod.

**NOSNOST: 50 kg**

Typ PICCAR se shoduje s typem schváleným MDS ČR pod číslem schválení 1633.

## VÝROBCE:

PICCOLA-M s.r.o. Přerov, Kojetínská 2836/60, 750 02 Přerov I - Město  
Tel./fax: 581 201 666, 581 202 566, e-mail: piccolam@piccolam.cz, www.piccolam.cz

Nedaří se Vám namontovat (zdemontovat) nosič? Potřebujete poradit, sehnat náhradní díl? **Volejte HOT LINE 725 676 666 (DENNĚ od 08:00 - 18:00).**

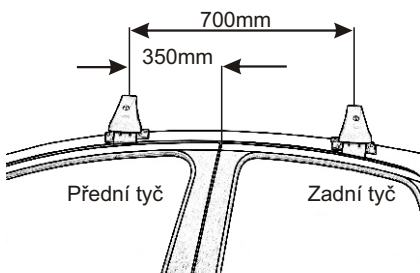

4. Doporučená poloha nosiče.

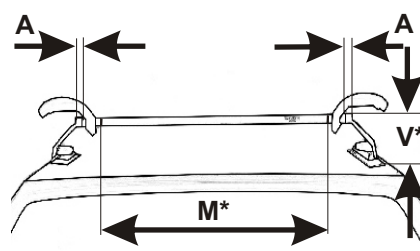

8. Vystředte symetricky tyče: A = A (stejně dlouhé přečnickující konce). **UPOZORNĚNÍ:** Příliš dlouhý přesah na jednom konci bude bránit uzavření krytu.

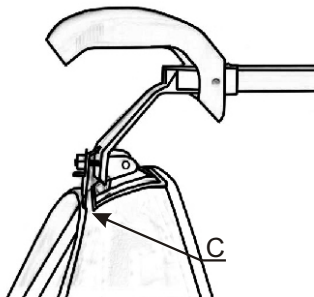

11. **UPOZORNĚNÍ:** Dojde-li k dotyku úchytu s opěrkou v bodě C, posuňte patky po tyči blíže k sobě a zopakujte vše od bodu č.8.

## UPOZORNĚNÍ:

**Dodržte nastavení rozměru "M"!**

**Nedodržením uvedeného rozměru může dojít k uvolnění střešního nosiče, poškození vozidla v místě kotvení, případně zatékání vody do vozidla.**

**Případné reklamace způsobené nesprávným nastavením nebudou uznány!**

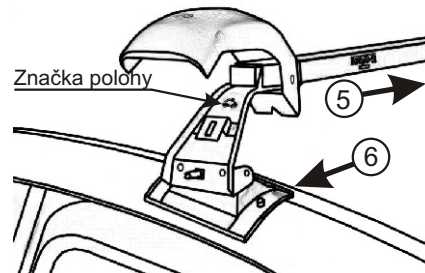

5. Postupně nasadte patky na tyče. Nastavte rozměr M dle tabulky.
6. Dle značek postavte patky na okraj střechy viz. bod č.4, opěrku srovnajte s tvarem střechy.

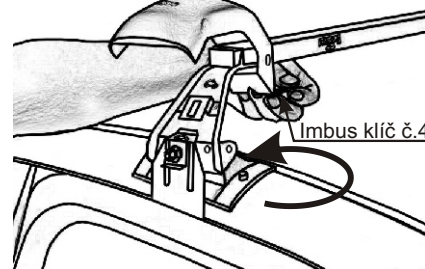

9. Postupně zajistěte patky k tyčím imbus klíčem č. 4 a pevně dotáhněte!

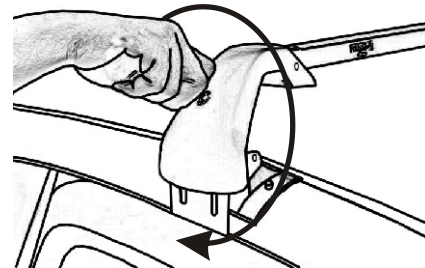

12. Zkontrolujte utážení všech šroubů!!
13. Uzavřete kryt (POZOR na pootočení klíče - klíč vodorovně!!)
14. Uzamkněte kryt (klíč svisle).

Verze 1 *Wol Peter*

**NÁVOD USCHOVEJTE PRO PŘÍPAD REKLAMACE !**